

2017年3月期 第2四半期 決算説明会

2016年11月11日
THK株式会社
代表取締役社長
寺町彰博

本資料に含まれている事業計画、業績予想、経営戦略など将来の見通しに関する事項は、本資料制作時点において入手可能な情報に基づき、THK株式会社の経営者が判断したものです。したがって、環境の変化により、業績や戦略の進捗状況が異なることがあり得ることをご承知ください。また、当資料には決算開示事項以外の参考情報が含まれますことをご承知ください。

目次

**I. 2017年3月期 第2四半期
決算概要**

II. 今後の取り組みについて

III. 2017年3月期 業績予想

I. 2017年3月期 第2四半期 決算概要

売上高は前年同期比21.4%増加の1,362億円となった

※地域別売上高は
海外売上高ベース

- 国内では、エレクトロニクス関連の需要が堅調に推移した一方、工作機械向けの需要が低位に推移したことなどにより、国内売上高は前年同期に比べて減収となった。
- 海外では、中国においては経済成長の鈍化を背景に需要が全般的に減少した。米州はエレクトロニクスや輸送用機器向けが堅調に推移し、欧州では全般的に需要は堅調に推移した。加えて、欧米地域のTRA4社を連結対象とした結果、海外売上高は前年同期に比べて増収となった。

営業利益は前年同期比6.5%減少の116億円となった

- 為替の円高による減益
- 変動費比率の上昇

期初計画に対して売上高、営業利益ともに上回る

- 為替の円高の影響を受けつつも、期初計画に対して、売上高、営業利益ともに計画を上回った。

売上高の推移

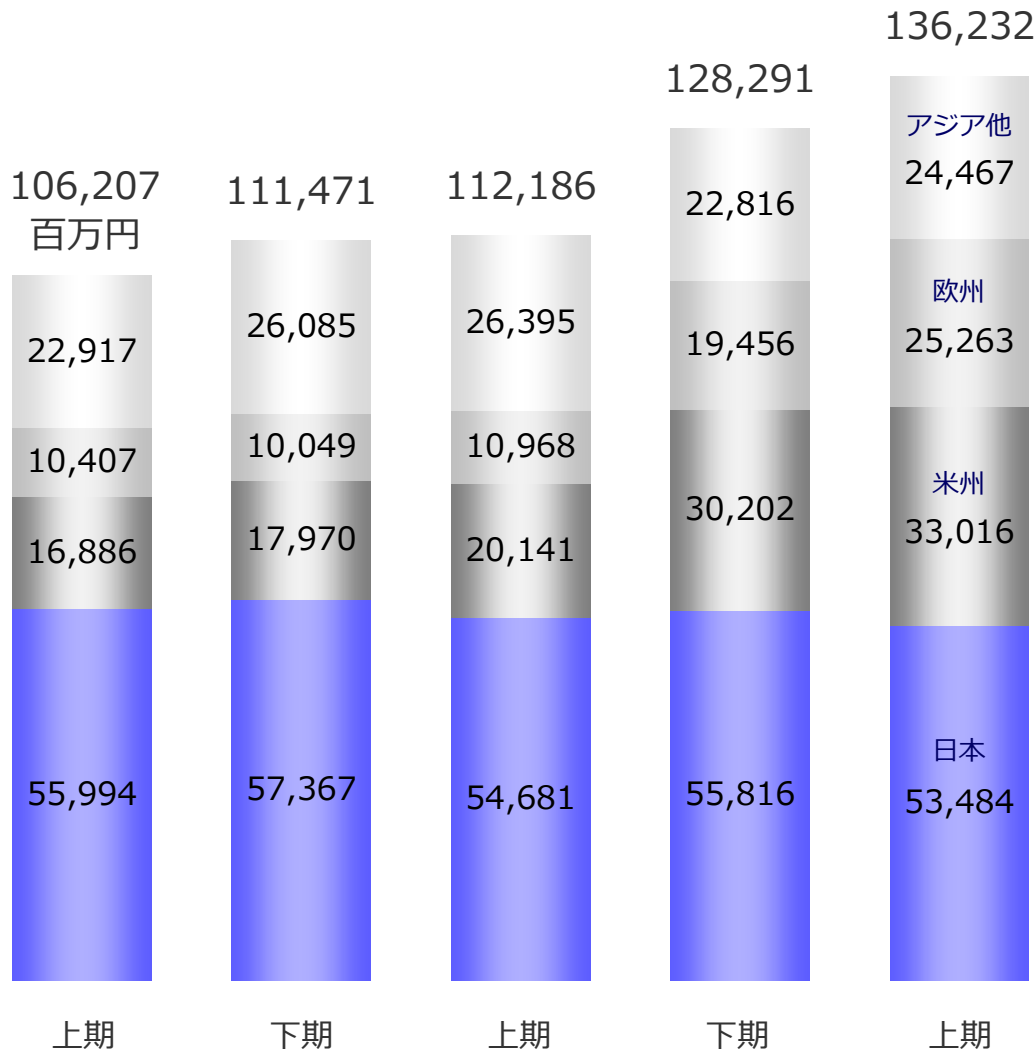

アジア他 | 前年同期比 Δ 7.3%

- 中国（産業機器） Δ 14.1%
- 台湾 Δ 18.7%
- シンガポール Δ 19.6%

欧州 | 前年同期比 +130.3%

- 工作機械 +0.7%
- 一般機械 Δ 7.1%
- エレクトロニクス +2.1%

米州 | 前年同期比 +63.9%

- 工作機械 Δ 6.5%
- 一般機械 Δ 8.1%
- エレクトロニクス Δ 2.2%

日本 | 前年同期比 Δ 2.2%

- 工作機械 Δ 30.0%
- 一般機械 Δ 2.8%
- エレクトロニクス +10.9%

※地域別売上高は所在地セグメントではなく海外売上高ベース

※欧州、米州は主にTRA連結による増収

邦貨換算レート

2015/3

2016/3

2017/3

1US\$	102.47	109.24	120.24	121.87	111.85
1EUR	140.43	140.43	134.17	134.47	124.68

(参考) 営業利益 増減要因

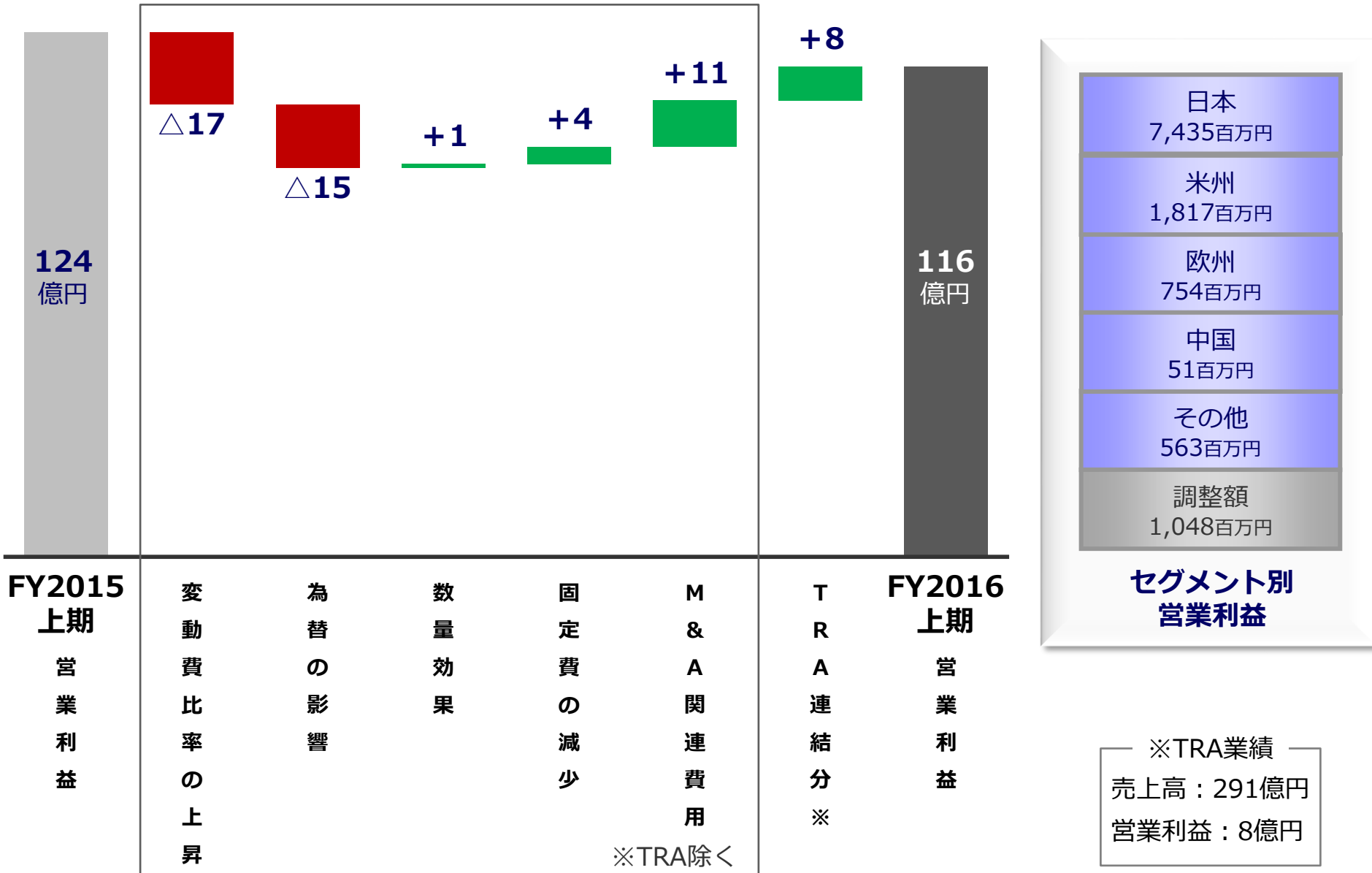

資産・負債/純資産の状況

総資産 381,571 百万円
前期比 △26,237 百万円

現金及び預金 | 前期比 △3,197百万円

営業CF 17,603百万円
 投資CF △5,602百万円
 財務CF △3,258百万円
 換算差額 △11,940百万円

売上債権 | 前期比 △219百万円

売上債権回転月数
 前期 3.6ヵ月
 当期 3.1ヵ月

棚卸資産 | 前期比 △3,930百万円

棚卸回転月数
 前期 2.0ヵ月
 当期 1.6ヵ月

有形固定資産 | 前期比 △8,599百万円

設備投資 6,416百万円
 減価償却費 5,554百万円

無形固定資産 | 前期比 △6,225百万円

のれん | 前期比 △2,211百万円

投資その他の資産 | 前期比 △1,052百万円



流動負債 | 前期比 △1,589百万円

- 仕入債務 | 前期比 +869百万円
 仕入債務回転月数 前期 1.8ヵ月
 当期 1.7ヵ月
- 未払法人税等 | 前期比 +1,225百万円
- 未払金 | 前期比 △2,175百万円
- 未払費用 | 前期比 △1,722百万円

固定負債 | 前期比 △1,342百万円

- 長期借入金 | 前期比 △615百万円

親会社株主に帰属する四半期純利益
 5,228百万円

為替換算調整勘定 | 前期比
 △24,791百万円

配当金の支払い △3,160百万円

Ⅱ. 今後の取り組みについて

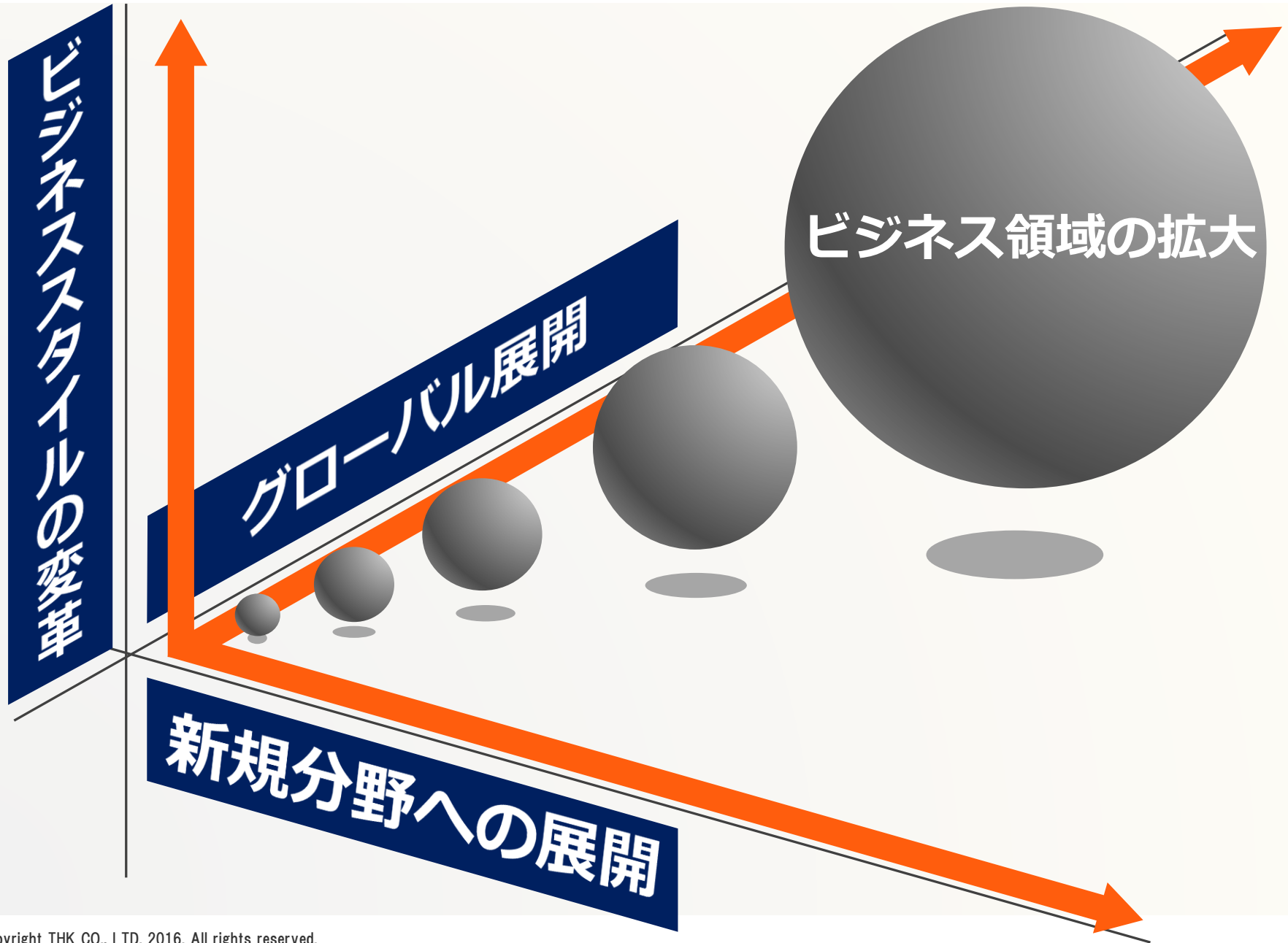

今後の取り組み

トップライン拡大

輸送用

産業用 (その他)

産業用

L&S事業拡大
自動車向け新製品立ち上げ

各種取り組み (新規分野)

アクティブ且つ効率的営業活動
幅広い顧客向けの戦略的販売

	量産機	幅広い顧客
既存製品	+60	+100
新製品	+40	+100

産業機器向けの中期的な
売上高増加見込額 単位：億円

ボトムライン強化

【産業用・その他】

1. ロボット化・自動化
2. グローバル生産の見える化

3. 各種費用の効率化
4. 適正販売価格戦略

【輸送用】

1. 工場相互利用
2. 購買の共同化
3. 製品統合

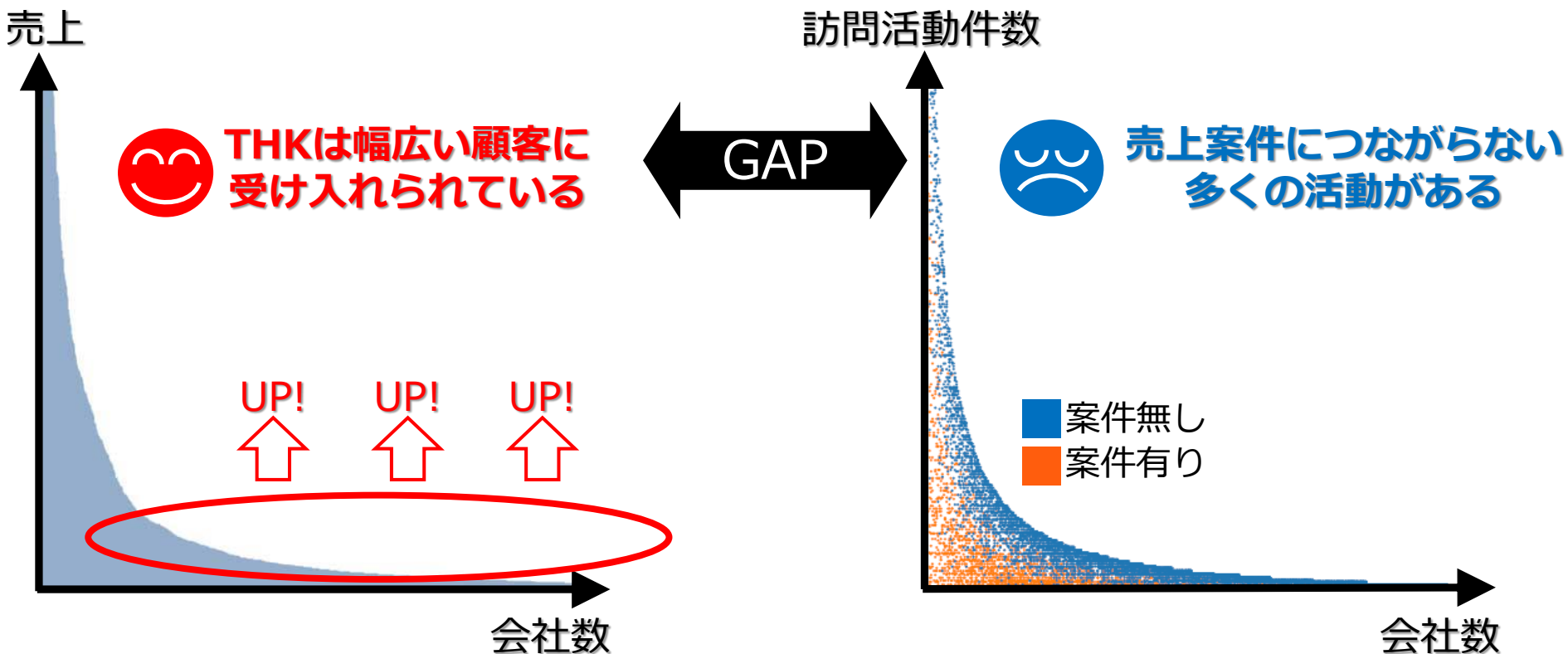

限られた人員と時間で最大の利益を上げる営業活動を行うべく、
ビジネススタイルの変革により効率的な営業を実現する

最適な顧客に最適なタイミングで接し、
THKの良さを的確に伝えるとともに顧客ニーズを汲み取る

①カバレッジを増やす

グローバル展示会集客数 2倍
※施策実施前との比較



②最適な方法で 最適な顧客を選別する

マーケティングオートメーション
テレマーケティング



③獲得する（顧客化）

直接販売：セールスフォース+リード
間接販売：代理店サポート、オムニサイト



ツールの活用

人とツールの活用

最適価値を訴求する
（商品企画）

既存製品 セミオーダー品
新製品 メカトロ新製品

Web、SFA/CRM、ERP連携によるデータ分析とPDCA

新規分野のさらなる開拓と収益力の向上

ロボットハンドTRX® 第46回機械工業デザイン賞受賞

人の手と同様に様々な大きさの対象物をつかむことが可能

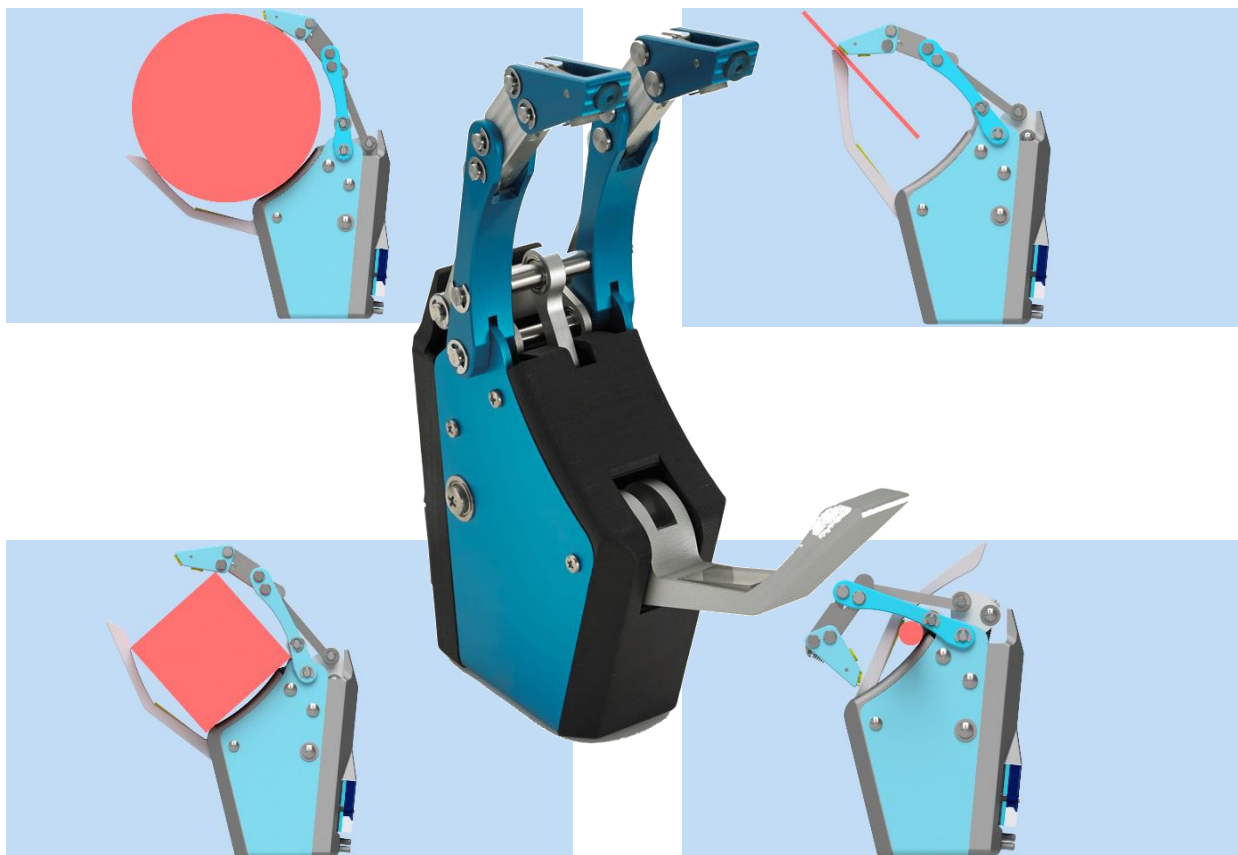

日刊工業新聞社主催

ロボットハンドTRX®と新技術の融合による 幅広い顧客向けモジュール製品開発中

機器免震



採用数が急拡大

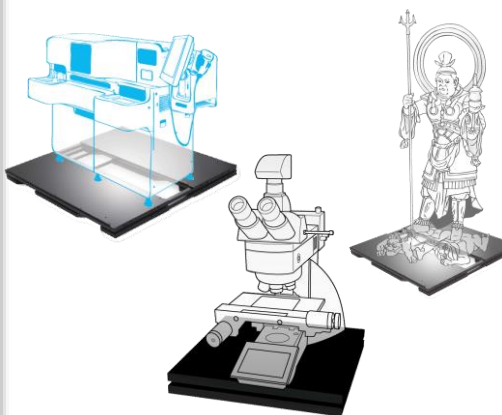

戸建免震



採用棟数が着実に増加

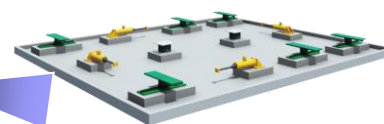

戸建免震・制震
その他 3%

機器免震
11%

売上高
前年同期比
1.9%
増

ビル免震・制震
86%

ACE事業部の売上構成（2016年度上期）
免震・制震システム

ビル免震・制震



従来製品に比べ、
減衰性能をさらに向上

航空機

医療機器



リクライニングシート



操縦かん

テーブル引き出し

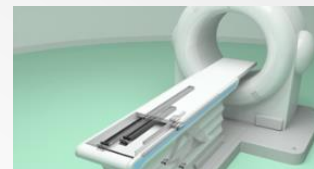

CTスキャナー

手術支援ロボット

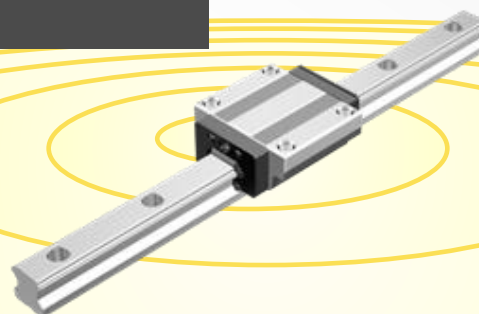

直動コア技術



工場支援ロボット



ロボットハンド

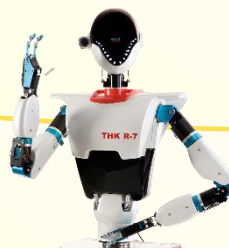

ヒューマノイド
ロボット

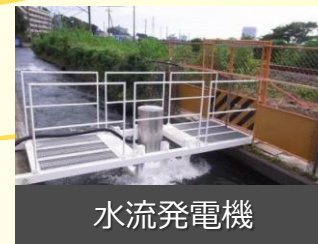

水流発電機

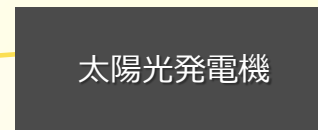

太陽光発電機



風力発電機

ロボット

再生可能エネルギー

L&S(リンケージ アンド サスペンション)事業拡大

【北米】

2016年7月 THK Americaの自動車部品事業をTHKリズムへ統合
THK製品、THKリズム製品、TRA製品の共同営業活動中

【中国】

欧州メーカー向けのTRA設計製品を、THKリズム中国で立上げ



販売活動面でのシナジーを発揮し、非常に好調な受注を獲得

自動車向け直動製品

2016年11月 生産ライン構築完了
2017年 テスト加工・品質検証
2018年 販売開始予定

自動車の電動化・自動運転技術の進展により
自動車向け直動製品の販売拡大が今後も見込まれる

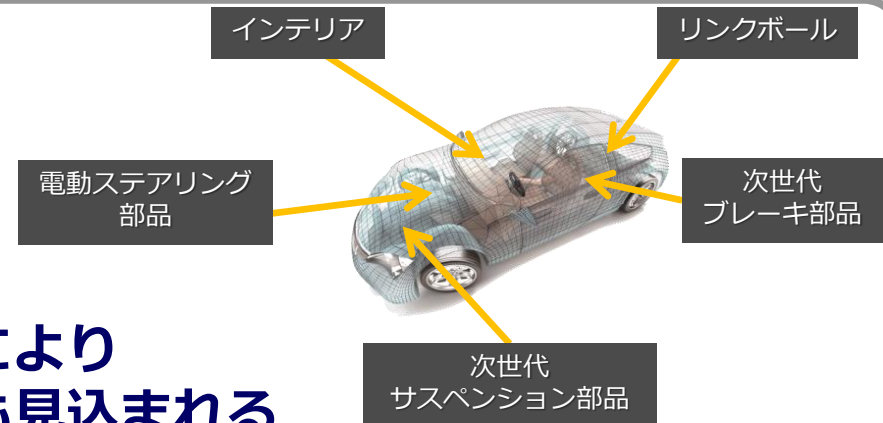

TRA開発部門と自動車向け直動製品の開発・販売を加速

Ⅲ. 2017年3月期 業績予想

地域別受注状況

THK (国内)

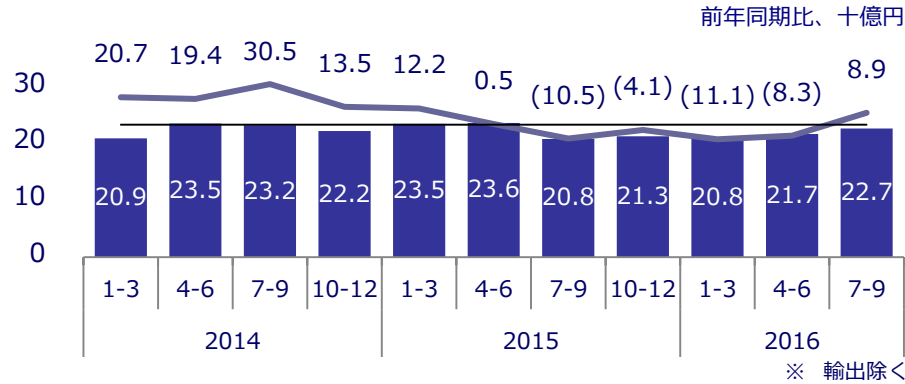

THK Europe

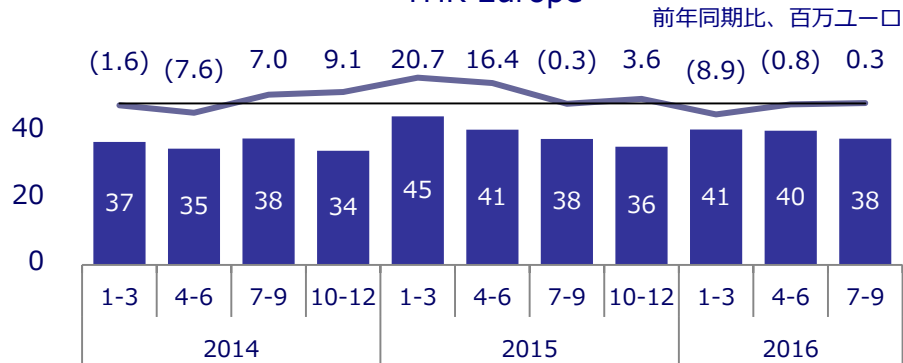

THK Holdings of America

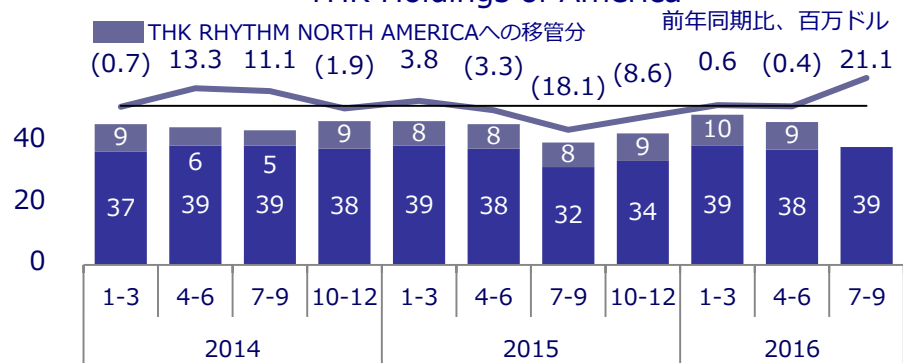

THK (CHINA) + THK (SHANGHAI)

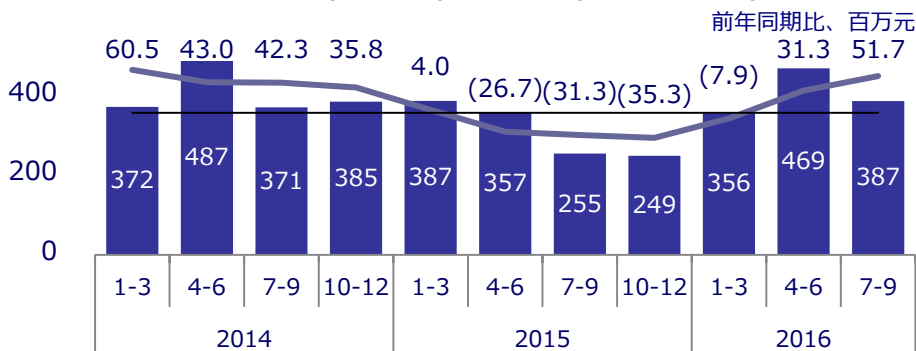

THK TAIWAN

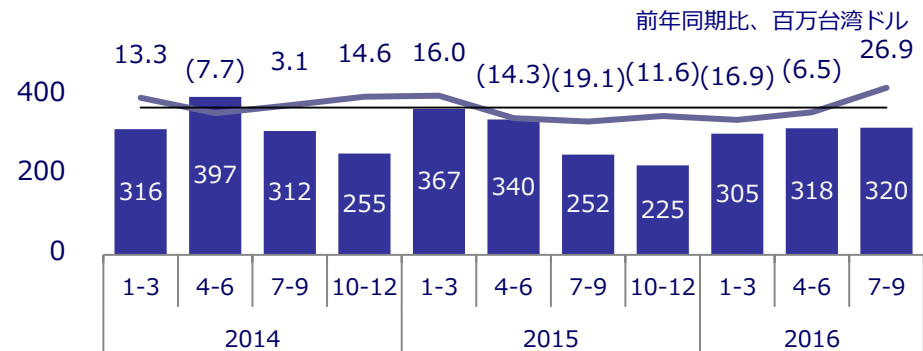

利益計画（連結）

(百万円)

	2017/3		2016/3
	通期計画	上期実績	実績
売上高	262,000	136,232	240,478
前年同期比	+8.9%	+21.4%	+10.5%
営業利益	21,000	11,672	23,169
前年同期比	△9.4%	△6.5%	△18.4%
経常利益	19,600	7,909	19,140
前年同期比	+2.4%	△32.4%	△43.8%
親会社株主に 帰属する当期純利益	14,000	5,228	13,575
前年同期比	+3.1%	△32.2%	△40.2%
為替レート			
ドル	105.00	111.85	121.05
ユーロ	120.00	124.68	134.32
人民元	16.10	17.08	19.22

利益計画（単独）

(百万円)

	2017/3		2016/3
	通期計画	上期実績	実績
売上高	115,800	61,072	126,127
前年同期比	△8.2%	△5.1%	△5.0%
うち国内	82,900	42,645	87,890
前年同期比	△5.7%	△3.3%	△2.4%
営業利益	11,600	5,466	17,925
前年同期比	△35.3%	△41.5%	△18.1%
経常利益	11,000	3,483	16,068
前年同期比	△31.5%	△62.8%	△41.3%
当期純利益	7,900	2,872	11,855
前年同期比	△33.4%	△58.0%	△32.6%

売上原価および販管費の推移

売上原価

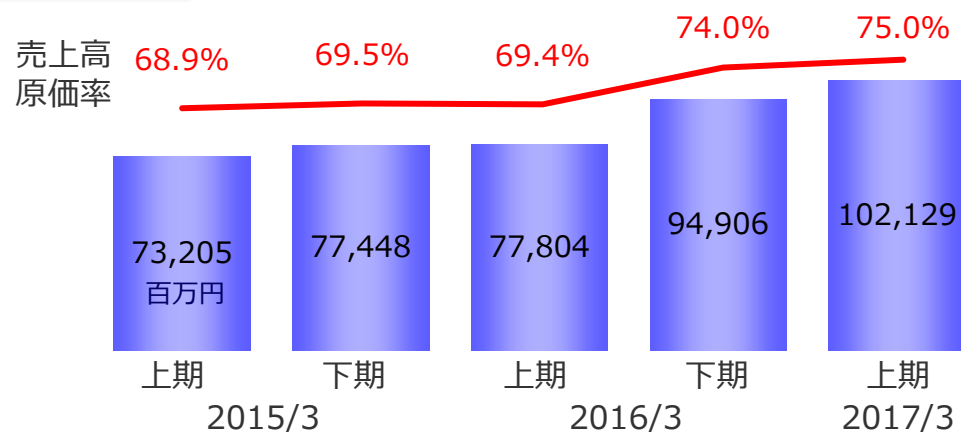

原価率は前年同期比5.6ポイント上昇
・TRA連結による上昇

販管費

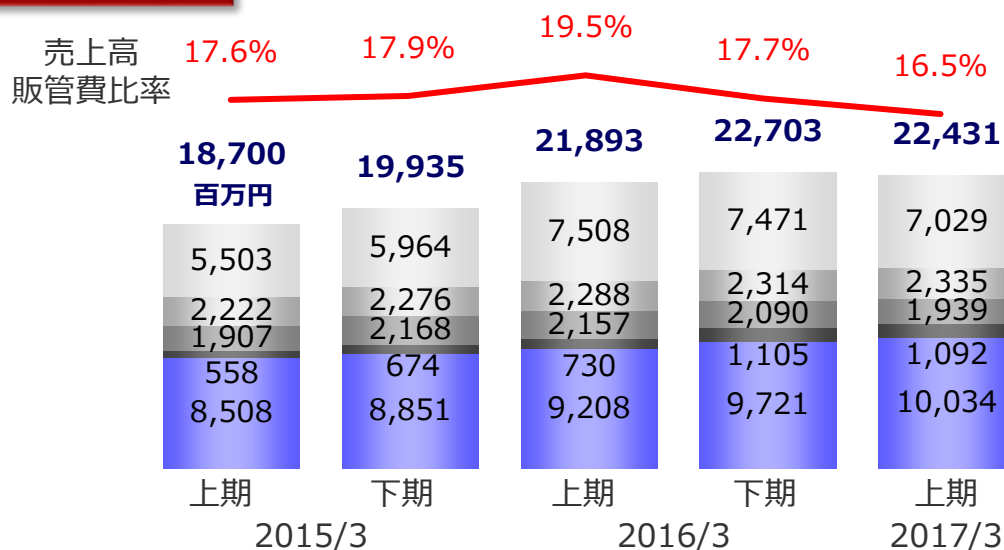

その他 | 前年同期比 Δ 479百万円、 Δ 6.4%

研究開発費 | 前年同期比 +47百万円、+2.1%

販売・物流費 | 前年同期比 Δ 218百万円、 Δ 10.1%

減価償却費 | 前年同期比 +362百万円、+49.6%

人件費 | 前年同期比 +825百万円、+9.0%

【補足資料】受注高・売上高・受注残高の推移（単独国内）



(百万円)

30,000

25,000

20,000

15,000

10,000

5,000

0

■ 受注高

■ 売上高

— 受注残

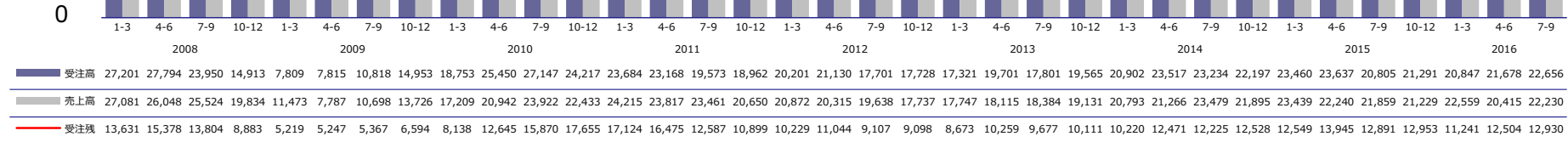

【補足資料】業種別受注高の推移（単独）

(百万円)

7,000

6,000

5,000

4,000

3,000

2,000

1,000

0

— 工作機械

— 一般機械

— エレクトロニクス

	1-3	4-6	7-9	10-12	1-3	4-6	7-9	10-12	1-3	4-6	7-9	10-12	1-3	4-6	7-9	10-12	1-3	4-6	7-9	10-12	1-3	4-6	7-9	10-12	1-3	4-6	7-9									
	2008				2009				2010				2011				2012				2013				2014				2015				2016			
工作機械	3,727	3,635	3,263	1,319	527	1,268	1,654	2,445	2,164	3,443	4,020	3,808	4,183	3,970	3,423	3,318	3,681	3,721	3,536	3,114	2,117	2,439	2,683	2,753	3,129	4,004	4,188	4,160	4,370	4,339	3,014	2,875	2,715	2,800	2,575	
一般機械	4,835	4,942	3,969	2,219	1,091	1,268	1,654	2,445	2,164	4,730	4,627	3,792	4,056	3,896	3,428	2,875	3,300	3,301	2,797	2,878	2,782	3,272	2,972	3,133	3,545	3,908	3,398	3,466	3,813	4,183	3,561	3,203	3,682	3,671	3,662	
エレクトロニクス	5,657	5,984	5,159	2,809	1,514	1,315	2,406	3,763	4,127	5,372	6,394	5,762	4,695	4,998	3,204	3,184	3,519	4,337	2,514	3,037	3,152	3,852	2,774	3,146	3,492	4,446	4,547	4,177	3,779	3,628	2,896	3,784	3,485	4,649	4,697	